



Gebrauchsanweisung

PARI LC SPRINT®

PARI LC SPRINT® Junior

PARI LC SPRINT® STAR

PARI LC SPRINT® BABY

Model: PARI LC SPRINT (Type 023)

Vernebler für PARI Inhalationssysteme

Wichtig: Lesen Sie diese Gebrauchsanweisung vor der Anwendung sorgfältig durch. Befolgen Sie alle Anweisungen und Sicherheitshinweise!

Bewahren Sie die Gebrauchsanweisung sorgfältig auf.

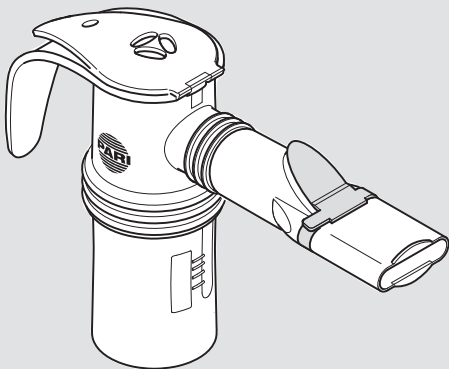

Identifikation, Gültigkeit, Version

Diese Gebrauchsanweisung ist gültig für PARI Vernebler (Type 023) in folgenden Ländern:

DE, AT

Version dieser Gebrauchsanweisung: Version F – 2019-11,
Freigegebene Version vom: 2019-11-15

Stand der Information: 2019-11

Die aktuelle Version der Gebrauchsanweisung kann als PDF-Datei im Internet heruntergeladen werden:

www.pari.com (auf der jeweiligen Produktseite)

Verfügbare Formate für Sehbehinderte

Die im Internet verfügbare Gebrauchsanweisung im PDF-Format kann vergrößert ausgedruckt werden.

CE-Konformität

Das Produkt erfüllt die Anforderungen gemäß 93/42/EWG (Medizinprodukte).

Markenzeichen

Die folgenden Markenzeichen sind eingetragene Warenzeichen der PARI GmbH Spezialisten für effektive Inhalation in Deutschland und/oder anderen Ländern:

LC SPRINT®, PARI®

Copyright

©2019 PARI GmbH Spezialisten für effektive Inhalation
Moosstraße 3, 82319 Starnberg, Germany

Kein Teil dieser Dokumentation darf in irgendeiner Form ohne vorherige schriftliche Zustimmung der PARI GmbH reproduziert oder unter Verwendung elektronischer Systeme verarbeitet, vervielfältigt, übersetzt oder verbreitet werden.

Alle Rechte vorbehalten. Technische und optische Änderungen sowie Druckfehler vorbehalten. Abbildungen ähnlich.

Hersteller

PARI GmbH Spezialisten für effektive Inhalation
Moosstraße 3, 82319 Starnberg, Germany

Kontakt

Für Produktinformationen jeder Art, im Fehlerfall oder bei Fragen zur Handhabung wenden Sie sich bitte an unser Service Center:

Tel.: +49 (0)8151-279 220 (international)
+49 (0)8151-279 279 (deutschsprachig)

E-Mail: info@pari.de

Zuständige Behörde für die Meldung schwerwiegender Vorkommnisse

Land	Behörde
AT – Österreich	Bundesministerium für Gesundheit Traisengasse 5 A – 1200 Vienna medizinprodukte@basg.gv.at
DE – Deutschland	Bundesinstitut für Arzneimittel und Medizinprodukte (BfArM) Kurt Georg Kiesinger Allee 3 D – 53175 Bonn medizinprodukte@bfarm.de

INHALTSVERZEICHNIS

WICHTIGE HINWEISE	7
Zweckbestimmung	7
Indikation	8
Gegenanzeigen	8
Sicherheitshinweise.....	8
PRODUKTBESCHREIBUNG	11
Lieferumfang	11
Produktvarianten	12
Produktkombinationen.....	12
Funktionsbeschreibung	13
Materialinformation	14
Lebensdauer	14
ANWENDUNG	15
Therapie vorbereiten	15
Therapie durchführen	18
Therapie beenden	21
WIEDERAUFBEREITUNG	22
Vorbereiten	22
Reinigen	22
Desinfizieren.....	23
Anschluss Schlauch pflegen	24
Kontrollieren	24
Trocknen	25
Aufbewahren	25
FEHLERBEHEBUNG	25
TECHNISCHE DATEN	26
Allgemeine Verneblerdaten	26
Aerosoldaten nach ISO 27427	26

SONSTIGES	30
Entsorgen	30
Kennzeichnung.....	30
 ANHANG: Wiederaufbereitung in professionellen Umgebungen mit Patientenwechsel	 31
Vernebler	31
Anschlusschlauch.....	34

1 WICHTIGE HINWEISE

1.1 Zweckbestimmung

Mit den Verneblern PARI LC SPRINT, PARI LC SPRINT Junior, PARI LC SPRINT STAR und PARI LC SPRINT BABY werden Aerosole¹ zum Inhalieren erzeugt.

Der Vernebler bildet zusammen mit einem PARI Kompressor und PARI Zubehör ein Inhalationssystem für die Therapie der unteren Atemwege.

Der Vernebler ist geeignet für die Behandlung von Patienten aller Altersgruppen.

Nur für die Verneblertherapie zugelassene Lösungen und Suspensionen dürfen verwendet werden.

Der Vernebler darf nur mit einem PARI Kompressor verwendet werden.

Dieses PARI Produkt darf in häuslicher Umgebung aus hygienischen Gründen nur von einem einzigen Patienten verwendet werden.

Das Inhalationssystem darf nur von Personen bedient werden, die den Inhalt der Gebrauchsanweisungen verstehen und das Inhalationssystem sicher bedienen können. Folgende Personengruppen müssen bei der Anwendung von einer für ihre Sicherheit verantwortlichen Person beaufsichtigt werden:

- Babys, Kleinkinder und Kinder
- Personen mit eingeschränkten Fähigkeiten (z. B. körperlich, geistig, sensorisch)

Wenn der Patient selbst nicht in der Lage ist, das Inhalationssystem sicher zu bedienen, muss die Therapie von der verantwortlichen Person durchgeführt werden.

Eine Anwendung dauert ca. 5 bis 10 Minuten, maximal jedoch 20 Minuten (je nach Flüssigkeitsmenge).

Die Häufigkeit und Dauer der Anwendung wird entsprechend den individuellen Erfordernissen vom Arzt oder Therapeuten festgelegt.

1) Aerosol: In Gasen oder Luft schwebende kleine Partikel aus fester, flüssiger oder gemischter Zusammensetzung (feiner „Nebel“).

1.2 Indikation

Erkrankungen der unteren Atemwege.

1.3 Gegenanzeigen

Dieses Produkt ist nur für Patienten geeignet, die selbständig atmen und bei Bewusstsein sind.

1.4 Sicherheitshinweise

Die vorliegende Gebrauchsanweisung enthält wichtige Informationen, Sicherheitshinweise und Vorsichtsmaßnahmen. Nur wenn der Anwender diese befolgt, kann dieses PARI Produkt sicher angewendet werden.

Verwenden Sie dieses PARI Produkt nur wie in dieser Gebrauchsanweisung beschrieben.

Die Gebrauchsanweisungen des verwendeten Kompressors und Zubehörs sowie die Gebrauchsinformation der verwendeten Inhalationslösung müssen ebenfalls beachtet werden.

Allgemein

Werden nicht zugelassene Lösungen oder Suspensionen für die Vernebelung verwendet, können die Aerosoldaten des Verneblers von den Angaben des Herstellers abweichen.

Dieses Produkt ist nicht für eine Verwendung in einem Anästhesie-Atemsystem oder einem Atemsystem eines Beatmungsgeräts geeignet.

Tracheotomierte Patienten können nicht mit einem Mundstück inhalieren. Sie benötigen spezielles Zubehör, um eine Inhalationstherapie durchführen zu können. In diesem Fall kontaktieren Sie Ihren Arzt für weitere Informationen.

Sollte sich durch die Therapie keine Verbesserung oder sogar eine Verschlechterung Ihres Gesundheitszustandes einstellen, wenden Sie sich an medizinisches Fachpersonal.²

2) Medizinisches Fachpersonal: Ärzte, Apotheker und Physiotherapeuten.

Gefahr durch verschluckbare Kleinteile

Das Produkt enthält Kleinteile. Kleinteile können die Atemwege blockieren und zu einer Erstickungsgefahr führen. Bewahren Sie alle Produktbestandteile stets außer Reichweite von Babys und Kleinkindern auf.

Hygiene

Beachten Sie folgende Hygienehinweise:

- Verwenden Sie nur gereinigte und getrocknete Produktbestandteile. Verunreinigungen und Restfeuchte führen zu Keimwachstum, wodurch eine erhöhte Infektionsgefahr besteht.
- Waschen Sie sich vor jeder Anwendung und Reinigung gründlich die Hände.
- Reinigen und trocknen Sie alle Produktbestandteile unbedingt auch vor der ersten Anwendung.
- Verwenden Sie zum Reinigen und Desinfizieren stets Trinkwasser.
- Trocknen Sie alle Produktbestandteile vollständig nach jeder Reinigung und Desinfektion.
- Bewahren Sie die Produktbestandteile nicht in feuchter Umgebung oder zusammen mit feuchten Gegenständen auf.

Therapie von Babys, Kindern und hilfsbedürftigen Personen

Bei Personen, die nicht in der Lage sind, selbständig die Therapie durchzuführen oder die Gefährdungen nicht einschätzen können, besteht erhöhte Verletzungsgefahr (z. B. Strangulation mit der Netzleitung oder dem Anschlussschlauch). Zu diesen Personen gehören z. B. Babys, Kinder und Personen mit eingeschränkten Fähigkeiten. Bei diesen Personen muss eine für die Sicherheit verantwortliche Person die Anwendung beaufsichtigen oder durchführen.

Meldung von schwerwiegenden Vorkommnissen

Schwerwiegende Vorkommnisse, die in Verbindung mit diesem PARI Produkt auftreten, müssen unverzüglich dem Hersteller bzw. Händler und der zuständigen Behörde gemeldet werden (Kontaktinformationen siehe Seite 4).

Vorkommnisse sind schwerwiegend, wenn sie direkt oder indirekt zum Tod oder einer unvorhergesehenen schwerwiegenden Verschlechterung des Gesundheitszustands einer Person geführt haben oder führen könnten.

Kennzeichnung und Klassifizierung der Warnhinweise

Sicherheitsrelevante Warnungen sind in dieser Gebrauchsanweisung in die folgenden Gefahrenstufen eingeteilt:

GEFAHR

GEFAHR bezeichnet eine gefährliche Situation, die zu schwersten Verletzungen oder zum Tod führen wird, wenn sie nicht vermieden wird.

WARNUNG

WARNUNG bezeichnet eine gefährliche Situation, die zu schwersten Verletzungen oder zum Tod führen kann, wenn sie nicht vermieden wird.

VORSICHT

VORSICHT bezeichnet eine gefährliche Situation, die zu leichten oder mittelschweren Verletzungen führen kann, wenn sie nicht vermieden wird.

HINWEIS

HINWEIS bezeichnet Situation, die zu Sachschäden führen kann, wenn sie nicht vermieden wird.

2 PRODUKTBESCHREIBUNG

2.1 Lieferumfang

Im Lieferumfang sind folgende Komponenten enthalten:

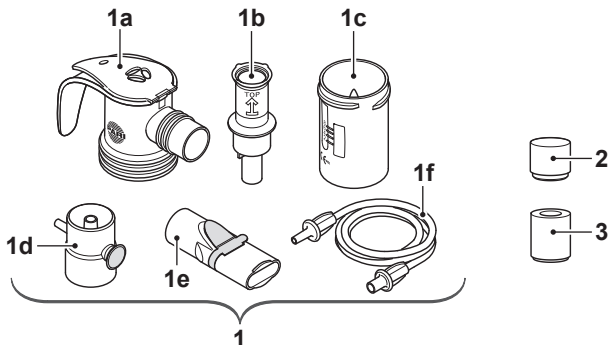

(1)	Vernebler
(1a)	Vernebleroberteil ³
(1b)	Düsenaufsatz
(1c)	Verneblerunterteil
(1d)	LC Unterbrecher ⁴
(1e)	Mundstück ⁴
(1f)	Anschlusschlauch
(2)	Luftfilter für Kompressor Type 128/130/152 ⁴
(3)	Luftfilter für Kompressor Type 085 ⁴

- 3) Mit PARI PIF-Control System. PIF = **Peak Inspiratory Flow** (Einatemspitzenflusskontrolle) [siehe: Therapie durchführen, Seite 19].
Nicht in allen Produktvarianten enthalten.
- 4) Nicht in allen Produktvarianten enthalten.

2.2 Produktvarianten

Der PARI LC SPRINT Vernebler ist für unterschiedliche Altersgruppen und Anforderungen erhältlich:

- PARI LC SPRINT (Düsenaufsatz: blau)
Mit Mundstück zur Behandlung der Atemwege von Erwachsenen und Kindern ab 4 Jahren.
- PARI LC SPRINT Junior (Düsenaufsatz: gelb)
Mit Mundstück oder PARI BABY Maske und PARI BABY Winkel zur Behandlung der Atemwege von Babys und Kindern. In Kombination mit der PARI BABY Maske zur Behandlung von Babys und Kindern, die noch nicht mit dem Mundstück inhalieren können (0 bis 4 Jahre).
- PARI LC SPRINT STAR (Düsenaufsatz: rot)
Mit Mundstück zur Behandlung der tiefen Atemwege von Erwachsenen und Kindern ab 4 Jahren.
- PARI LC SPRINT BABY (Düsenaufsatz: rot)
Mit PARI BABY Maske und PARI BABY Winkel zur Behandlung der Atemwege von Babys (auch Frühgeborenen) und Kindern (0 bis 4 Jahre).

 *Nicht alle Produkte sind in allen Ländern erhältlich.*

2.3 Produktkombinationen

Der PARI Vernebler kann mit allen PARI Kompressoren betrieben werden. Er kann mit diversem PARI Zubehör kombiniert werden.

2.4 Funktionsbeschreibung

Der PARI Vernebler ist Teil eines PARI Inhalationssystems. Der Vernebler erzeugt bei Zufuhr von Druckluft Aerosol aus der eingefüllten Flüssigkeit, z. B. dem Medikament. Dieses Aerosol wird über das Mundstück oder ggf. über eine Maske in die Lunge eingeatmet.

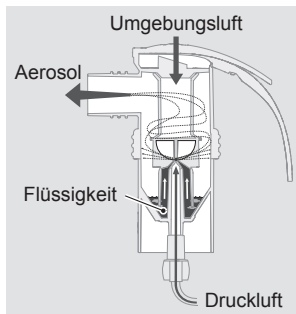

Die Größe der Aerosoltröpfchen wird durch die Düsenaufsätze bestimmt. Je kleiner die Tröpfchen sind, desto weiter dringen sie in die tieferen und kleineren Bereiche der Lunge vor:

- Mit dem blauen Düsenaufsatz entstehen Tröpfchen für den zentralen Lungenbereich von Erwachsenen und Kindern ab 4 Jahren.
- Mit dem gelben Düsenaufsatz entstehen kleine Tröpfchen für die kleinen Atemwege von Kindern und Kleinkindern.
- Mit dem roten Düsenaufsatz entstehen feinste Tröpfchen für die kleinen Atemwege von Babys und Frühgeborenen. Dieser Düsenaufsatz ist außerdem konzipiert für die tiefen oder ggf. krankheitsbedingt stark verengten Lungenbereiche von Erwachsenen und Kindern.

Der LC Unterbrecher ermöglicht es, die Aerosolerzeugung während des Ausatmens zu unterbrechen und dadurch die Medikamentenausnutzung zu optimieren.

2.5 Materialinformation

Die einzelnen Produktbestandteile bestehen aus folgenden Materialien:

Produktbestandteil	Material
Vernebleroberteil	Polypropylen, Thermoplastisches Elastomer
Düsenaufsatz	Polypropylen
Verneblerunterteil	Polypropylen, Thermoplastisches Elastomer
LC Unterbrecher	Polypropylen
Mundstück (mit Ausatemventil)	Polypropylen, Thermoplastisches Elastomer
Anschlussschlauch	Polyvinylchlorid
Schlauchendstück	Thermoplastisches Elastomer

2.6 Lebensdauer

Die einzelnen Produktbestandteile haben folgende zu erwartende Lebensdauer:

Produktbestandteil	Lebensdauer
Vernebler (alle Bestandteile außer Anschlussschlauch)	300 Desinfektionen, max. 1 Jahr
Anschlussschlauch	Max. 1 Jahr

3 ANWENDUNG

Personen, die Andere bei der Therapie unterstützen, müssen darauf achten, dass alle nachfolgend beschriebenen Schritte ordnungsgemäß durchgeführt werden.

Soll der Vernebler über einen PARI CENTRAL an einer zentralen Gasversorgung (ZV) betrieben werden, ist die Gebrauchsanweisung des PARI CENTRAL zu beachten.

3.1 Therapie vorbereiten

Vernebler zusammenbauen

VORSICHT

Gefahr einer Therapiebeeinträchtigung

Beschädigte Einzelteile sowie ein falsch montierter Vernebler können die Funktion des Verneblers und damit die Therapie beeinträchtigen.

- Überprüfen Sie alle Verneblerbestandteile und das Zubehör vor jeder Anwendung.
- Ersetzen Sie gebrochene, verformte oder stark verfärbte Teile.
- Beachten Sie die Montagehinweise in dieser Gebrauchsanweisung.
- Stecken Sie den Düsenaufsatz mit leichtem Druck auf die Düse im Verneblerunterteil. Der Pfeil auf dem Düsenaufsatz muss dabei nach oben zeigen.
- Setzen Sie das Vernebleroberteil auf das Verneblerunterteil und verschließen Sie den Vernebler durch Drehen im Uhrzeigersinn.

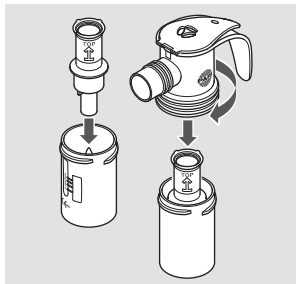

- Stecken Sie den Anschluss-schlauch an den Vernebler.

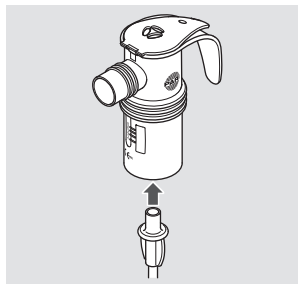

Alternativ:

- Stecken Sie den LC Unterbrecher an den Vernebler.
- Stecken Sie den Anschluss-schlauch auf den seitlichen Lufteinlass am LC Unterbrecher.

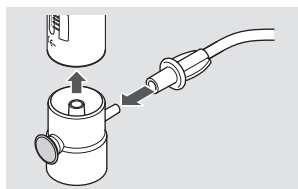

Mundstück verwenden

- Stecken Sie das Mundstück an den Vernebler.

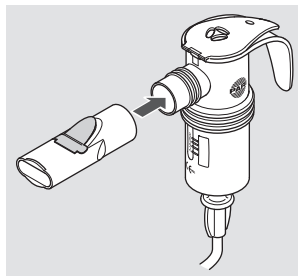

Zubehör verwenden

Informationen zur Montage von Zubehör finden Sie in der Gebrauchsanweisung des jeweiligen Zubehörs.⁵

5) Gebrauchsanweisungen für Zubehör liegen dem Zubehör bei. Sie können ggf. beim Hersteller bzw. Händler bestellt werden.

Vernebler befüllen

HINWEIS

Verneblerdeckel könnte abbrechen

Wird der Deckel in die falsche Richtung bewegt, kann er abbrechen. Der Vernebler ist dann unbrauchbar und irreparabel.

- Bewegen Sie den Deckel nur in der vom Scharnier vorgegebenen Richtung.
- Stecken Sie den Vernebler in die dafür vorgesehene Halterung am Kompressor.
- Öffnen Sie den Verneblerdeckel, indem Sie mit dem Daumen von unten gegen den Deckel drücken.
- Füllen Sie die erforderliche Menge der Inhalationslösung von oben in den Vernebler ein. Beachten Sie das minimale und maximale Füllvolumen [siehe: Allgemeine Verneblerdaten, Seite 26]. Enthält der Vernebler zu wenig oder zu viel Flüssigkeit, wird die Vernebelung und damit die Therapie beeinträchtigt.
- Schließen Sie den Verneblerdeckel. Achten Sie darauf, dass der Deckel einrastet.

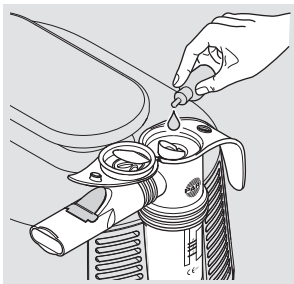

Wenn mehrere Inhalationslösungen nacheinander verwendet werden sollen:

- Spülen Sie den Vernebler zwischen den einzelnen Anwendungen mit Trinkwasser aus.
- Schütteln Sie überschüssiges Wasser aus dem Vernebler.
- Befüllen Sie den Vernebler mit der nächsten Inhalationslösung wie beschrieben.

3.2 Therapie durchführen

Bevor eine Therapie durchgeführt wird, müssen alle in dieser Gebrauchsanweisung enthaltenen Sicherheitshinweise gelesen und verstanden worden sein.

i Halten Sie den Vernebler während der Therapie immer senkrecht.

Um eine Therapie durchzuführen, gehen Sie folgendermaßen vor:

- Stecken Sie den Anschluss-schlauch des Verneblers mit leichter Drehung in den Druck-luftanschluss des Kompressors.

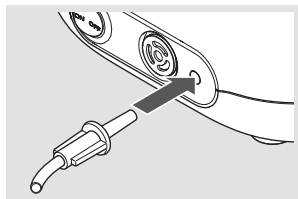

⚠ GEFAHR! Lebensgefahr durch Verwechslung von

Schläuchen! Sind Schlauchsysteme anderer Geräte in der Nähe (z. B. für Infusionen), prüfen Sie sorgfältig, ob der am Kompressor angeschlossene Anschlusschlauch am anderen Ende mit dem Vernebler verbunden ist. Es besteht sonst die Gefahr, dass verschiedene Anschlussmöglichkeiten miteinander verwechselt werden.

- Nehmen Sie den Vernebler aus der Halterung heraus und halten Sie ihn senkrecht.
- Vergewissern Sie sich, dass alle Teile fest miteinander verbunden sind.

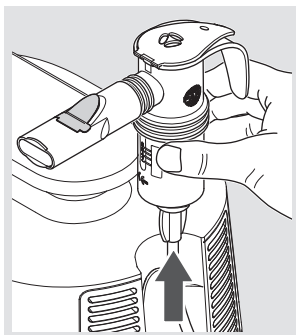

- Schalten Sie den Kompressor ein.

⚠ GEFAHR! Lebensgefahr durch Stromschlag bei Gerätedefekt! Schalten Sie sofort den Kompressor aus und ziehen Sie den Netzstecker aus der Steckdose, wenn der Verdacht auf einen Defekt besteht (z. B. nach einem Sturz oder bei Geruch nach verschmortem Kunststoff). Bei einem Gerätedefekt kann es zu Kontakt mit stromführenden Teilen kommen. Ein elektrischer Schlag kann die Folge sein.

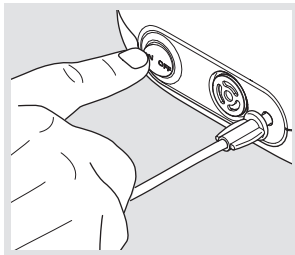

- Vergewissern Sie sich, dass Aerosol erzeugt wird, bevor Sie mit der Therapie beginnen.

Information zum PIF-Control System:

Das PARI PIF-Control System im oberen Teil des Verneblers dient dazu, eine langsame und kontrollierte Inhalation zu erlernen. Dadurch wird die Aufnahme des Wirkstoffs in den unteren Atemwegen verbessert.

Wird zu schnell eingeatmet, wird die Luftzufuhr verringert und dadurch ein erhöhter Widerstand beim Einatmen erzeugt.

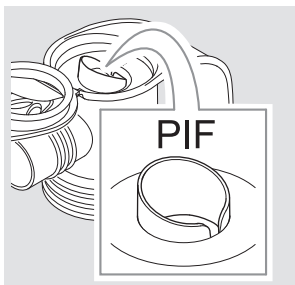

Wenn Sie während der Therapie beim Einatmen einen erhöhten Widerstand wahrnehmen, gehen Sie wie folgt vor:

- *Atmen Sie aus.*
- *Atmen Sie langsam wieder ein. Versuchen Sie so langsam einzuatmen, dass Sie keinen erhöhten Widerstand mehr spüren.*

Mit Mundstück inhalieren

- Setzen Sie sich entspannt und aufrecht hin.
- Nehmen Sie das Mundstück zwischen die Zähne und umschließen Sie es mit den Lippen.
- Atmen Sie möglichst langsam und tief durch das Mundstück ein und entspannt wieder aus.
- Führen Sie die Inhalation so lange durch, bis sich das Geräusch im Vernebler verändert.

i *Es bleibt nach Therapieende Restflüssigkeit im Vernebler.*

LC Unterbrecher verwenden

Ist der LC Unterbrecher montiert, wird erst Aerosol erzeugt, wenn die Unterbrechertaste gedrückt wird. Gehen Sie folgendermaßen vor, um zu inhalieren und während des Ausatmens die Aerosolerzeugung zu unterbrechen:

- Drücken Sie die Unterbrechertaste, damit Aerosol erzeugt wird.

Info: Falls sich die Taste nicht drücken lässt, ist sie festgestellt und der LC Unterbrecher auf Dauervernebelung eingestellt.

Lösen Sie in diesem Fall die Unterbrechertaste, indem Sie diese gegen den Uhrzeigersinn bis zum Anschlag drehen.

- Lassen Sie die Taste los, um die Aerosolerzeugung zu unterbrechen.

Wenn Sie trotz montiertem LC Unterbrecher eine Dauervernebelung möchten:

- Drehen Sie die Unterbrechertaste im Uhrzeigersinn bis zum Anschlag.

➔ Das Aerosol wird dauerhaft erzeugt (**Dauervernebelung**).

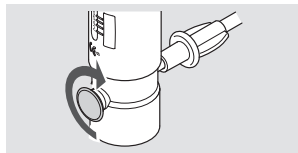
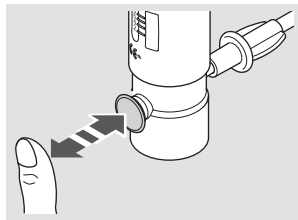

Mit Zubehör inhalieren

Die Inhalation mit Zubehör (z. B. Masken) ist in der Gebrauchsanweisung des jeweiligen Zubehörs beschrieben.

3.3 Therapie beenden

Zum Beenden der Therapie gehen Sie wie folgt vor:

- Schalten Sie den Kompressor aus.
- Stecken Sie den Vernebler wieder zurück in die Halterung am Kompressor.
- Ziehen Sie den Netzstecker aus der Steckdose.

i *Die vollständige Trennung vom Netz ist nur gewährleistet, wenn der Netzstecker aus der Steckdose gezogen ist.*

4 WIEDERAUFBEREITUNG

Die Produktbestandteile müssen unmittelbar nach jeder Anwendung gründlich gereinigt und mindestens einmal täglich desinfiziert werden.

Wird der Vernebler **in professionellen Umgebungen** verwendet, beachten Sie für die Wiederaufbereitung die Informationen im Anhang am Ende dieser Gebrauchsanweisung.

4.1 Vorbereiten

- Ziehen Sie den Schlauch vom Vernebler ab.
- Ziehen Sie das Mundstück vom Vernebler ab.
- Entfernen Sie die Restflüssigkeit aus dem Vernebler.
- Zerlegen Sie den Vernebler in alle Einzelteile.
- Ziehen Sie das blaue Ausatemventil am Mundstück vorsichtig aus dem Schlitz heraus. Das Ausatemventil muss danach immer noch am Mundstück hängen.

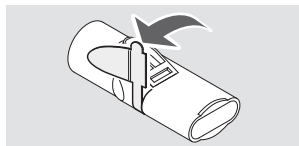

4.2 Reinigen

i *Der Anschlussschlauch kann weder gereinigt noch desinfiziert werden. Zur Pflege des Anschlussschlauches beachten Sie den entsprechenden Abschnitt [siehe: Anschlussschlauch pflegen, Seite 24].*

- Spülen Sie alle verwendeten Einzelteile unter fließendem Trinkwasser kurz vor.
- Legen Sie alle Einzelteile ca. 5 Minuten lang in warmes Trinkwasser mit etwas Spülmittel.

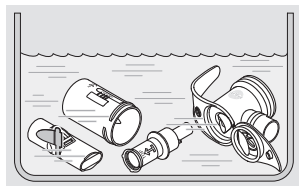

- Spülen Sie alle Einzelteile gründlich unter fließendem Trinkwasser ab.
- Schütteln Sie das Wasser aus allen Einzelteilen.

4.3 Desinfizieren

Desinfizieren Sie alle **Einzelteile** im Anschluss an die Reinigung (nur gereinigte Bestandteile können wirksam desinfiziert werden).

Nachfolgend sind die empfohlenen Desinfektionsverfahren beschrieben. Beschreibungen von weiteren validierten Desinfektionsverfahren sind auf Anfrage beim Hersteller bzw. Händler erhältlich.

- *Der Anschlussschlauch kann weder gereinigt noch desinfiziert werden. Zur Pflege des Anschlussschlauches beachten Sie den entsprechenden Abschnitt [siehe: Anschlussschlauch pflegen, Seite 24].*



VORSICHT

Infektionsgefahr durch Feuchtigkeit

Feuchtigkeit begünstigt Keimwachstum.

- Entnehmen Sie alle Teile unmittelbar nach dem Desinfektionsvorgang aus dem Kochtopf bzw. aus dem Desinfektionsgerät.
- Trocknen Sie alle Teile.

In kochendem Wasser

- Legen Sie alle **Einzelteile** mind. 5 Minuten in kochendes Wasser. Verwenden Sie einen sauberen Kochtopf und Trinkwasser.

HINWEIS! Gefahr einer Beschädigung der Kunststoffteile!

Kunststoff schmilzt bei Berührung mit dem heißen Topfboden. Achten Sie auf ausreichenden Wasserstand im Topf, so dass die Einzelteile nicht den Topfboden berühren.

- Schütteln Sie das Wasser aus allen Einzelteilen.

Mit einem handelsüblichen, thermischen Desinfektionsgerät für Babyflaschen (keine Mikrowelle)



VORSICHT

Infektionsgefahr durch unzureichende Desinfektion

Eine unzureichende Desinfektion begünstigt Keimwachstum und erhöht damit die Infektionsgefahr.

- Stellen Sie vor jeder Desinfektion sicher, dass das Desinfektionsgerät sauber und funktionsfähig ist.
- Führen Sie die Desinfektion so lange durch, bis sich das Desinfektionsgerät automatisch abschaltet bzw. die in der Gebrauchsanweisung des Desinfektionsgeräts angegebene Mindest-Desinfektionszeit erreicht ist. Schalten Sie das Gerät nicht vorzeitig ab.

Verwenden Sie ein thermisches Desinfektionsgerät mit einer Laufzeit von mindestens 6 Minuten. Für die Durchführung der Desinfektion, die Dauer des Desinfektionsvorgangs sowie die erforderliche Wassermenge beachten Sie die Gebrauchsanweisung des verwendeten Desinfektionsgerätes.

4.4 Anschlussschlauch pflegen

Trocknen Sie den Anschlussschlauch nach jeder Inhalation:

- Schließen Sie den Anschlussschlauch an den Kompressor an.
- Schalten Sie Ihren Kompressor ein.
- Lassen Sie den Kompressor so lange arbeiten, bis die durch den Schlauch strömende Luft einen eventuellen Feuchtigkeitsniederschlag im Schlauch beseitigt hat.

4.5 Kontrollieren

Überprüfen Sie alle Produktbestandteile nach jeder Reinigung und Desinfektion. Ersetzen Sie gebrochene, verformte oder stark verfärbte Teile.

4.6 Trocknen

Legen Sie alle Produktbestandteile nach jeder Reinigung und Desinfektion auf eine trockene, saubere und saugfähige Unterlage und lassen Sie sie vollständig trocknen.

4.7 Aufbewahren

Bewahren Sie dieses Produkt wie nachfolgend beschrieben auf:

- Schlagen Sie alle Einzelteile in ein sauberes, fusselfreies Tuch ein (z. B. Geschirrtuch).
- Bewahren Sie dieses Produkt an einem trockenen und staubfreien Ort auf.

5 FEHLERBEHEBUNG

Wenden Sie sich an den Hersteller bzw. Händler:

- bei Fehlern, die in diesem Kapitel nicht aufgeführt sind
- wenn das vorgeschlagene Vorgehen den Fehler nicht behebt

Fehler	Mögliche Ursache	Abhilfe
Aus dem Vernebler kommt kein Aerosol.	Der Düsenaufsatz des Verneblers ist verstopft.	Reinigen Sie den Vernebler.
	Der Anschlussschlauch ist nicht richtig angeschlossen.	Prüfen Sie, ob alle Schlauchendstücke fest mit dem Kompressor und dem Vernebler verbunden sind.
	Der Anschlussschlauch ist undicht.	Ersetzen Sie den Anschlussschlauch.

6 TECHNISCHE DATEN

6.1 Allgemeine Verneblerdaten

Größe ⁶	10 cm × 10 cm × 4 cm
Gewicht ⁶	31 g bis 33 g
Betriebsgase	Luft
Minimaler Kompressorfluss	3,0 l/min
Minimaler Betriebsdruck	0,5 bar / 50 kPa
Maximaler Kompressorfluss	6,0 l/min
Maximaler Betriebsdruck	2,0 bar / 200 kPa
Minimales Füllvolumen	2 ml
Maximales Füllvolumen	8 ml

6.2 Aerosoldaten nach ISO 27427

Die in dieser Gebrauchsanweisung angegebenen Aerosoldaten wurden nach ISO 27427 mit Salbutamol ermittelt. Werden andere Lösungen oder Suspensionen zur Vernebelung verwendet, können die Aerosoldaten von den angegebenen abweichen (insbesondere, falls diese eine höhere Viskosität aufweisen).

Die folgenden Angaben basieren auf Prüfungen nach Norm, die das Atemmuster von Erwachsenen zugrunde legen. Daher weichen diese Angaben wahrscheinlich von entsprechenden Angaben ab, die für Kind- oder Kleinkind-Populationen ermittelt wurden.

6) Ohne Mundstück; unbefüllt.

Düsenaufsatz (blau)	Minimaler Kom- pressorfluss (3 l/min – 0,6 bar)	Nominaler Kom- pressorfluss (5 l/min – 1,6 bar) ⁷	Maximaler Kom- pressorfluss (6 l/min – 1,9 bar)
MMAD [μm] ⁸	4,7	3,8	3,3
GSD ⁹	2,19	2,24	2,70
Respirable (lungen- gängige) Fraktion [% < 5 μm]	52,3	61,9	60,5
Aerosolanteil [% < 2 μm]	13,3	22,1	29,4
Aerosolanteil [% > 2 μm < 5 μm]	39	39,8	31,2
Aerosolanteil [% > 5 μm]	47,7	38,1	39,5
Aerosol Output [ml]	0,35	0,41	0,38
Aerosol Outputrate [ml/min]	0,07	0,16	0,18
Restvolumen [ml] (gravimetrisch bestimmt)	1,16	1,16	1,10
Outputrate bezo- gen auf das Füllvo- lumen [%/min]	3,3	8,0	9,2

7) Betrieb mit PARI BOY Kompressor (Type 130).

8) MMAD = Medianer massenbezogener aerodynamischer Durchmesser

9) GSD = Geometrische Standardabweichung

Düsenaufsatz (rot)	Minimaler Kompressorfluss (3 l/min – 0,6 bar)	Nominaler Kompressorfluss (5 l/min – 1,6 bar) ⁷	Maximaler Kompressorfluss (6 l/min – 1,9 bar)
MMAD [μm] ⁸	3,1	2,8	2,6
GSD ⁹	2,10	2,00	2,08
Respirable (lungengängige) Fraktion [% < 5 μm]	74,0	79,6	80,6
Aerosolanteil [% < 2 μm]	26,4	30,3	34,6
Aerosolanteil [% > 2 μm < 5 μm]	47,6	49,3	46,0
Aerosolanteil [% > 5 μm]	26,0	20,4	19,4
Aerosol Output [ml]	0,45	0,35	0,47
Aerosol Outputrate [ml/min]	0,05	0,10	0,13
Restvolumen [ml] (gravimetrisch bestimmt)	0,95	1,11	0,83
Outputrate bezogen auf das Füllvolumen [%/min]	2,4	5,1	6,7

Düsenaufsatz (gelb)	Minimaler Kom- pressorfluss (3 l/min – 0,6 bar)	Nominaler Kom- pressorfluss (5 l/min – 1,6 bar) ⁷	Maximaler Kom- pressorfluss (6 l/min – 1,9 bar)
MMAD [μm] ⁸	4,0	3,1	2,9
GSD ⁹	2,08	2,11	2,05
Respirable (lungen- gängige) Fraktion [% < 5 μm]	61,7	73,3	76,5
Aerosolanteil [% < 2 μm]	17,4	29,5	28,6
Aerosolanteil [% > 2 μm < 5 μm]	44,3	43,8	47,9
Aerosolanteil [% > 5 μm]	38,3	26,7	23,5
Aerosol Output [ml]	0,39	0,49	0,38
Aerosol Outputrate [ml/min]	0,05	0,16	0,16
Restvolumen [ml] (gravimetrisch bestimmt)	1,04	0,93	0,96
Outputrate bezo- gen auf das Füllvo- lumen [%/min]	2,7	7,8	7,9





7 SONSTIGES

7.1 Entsorgen

Alle Produktbestandteile können über den Hausmüll entsorgt werden, sofern es keine anderen landesspezifischen Entsorgungsregeln gibt.

7.2 Kennzeichnung

Auf dem Produkt bzw. auf der Verpackung befinden sich folgende Symbole:

	Hersteller
	Das Produkt erfüllt die grundlegenden Anforderungen nach Anhang I der Richtlinie 93/42/EWG über Medizinprodukte.
	Gebrauchsanweisung beachten
	Artikelnummer
	Fertigungslosnummer, Charge

ANHANG: Wiederaufbereitung in professionellen Umgebungen mit Patientenwechsel

Vernebler

Die nachfolgende Übersicht über die Aufbereitungsschritte in professionellen Umgebungen gilt für folgende Produkte:

- Vernebler
- LC Unterbrecher

1. Vorbereitung

Produkt zerlegen [siehe: Vorbereiten, Seite 22].

Prüfen:

- Verfallsdatum des Reinigungs-/ Desinfektionsmittels
- Grenzen der Aufbereitung erreicht?

2. Reinigung und Desinfektion

<p>Manuelle Reinigung:</p>	<p>pH-neutrales, enzymatisches Reinigungsmittel, z. B. Korsolex® Endo Cleaner (Bode) oder Bodedex® forte (Bode) Anwendung: gemäß Herstellerangaben, bei sichtbarer Verunreinigung ggf. Bürste verwenden.</p>
<p>Manuelle Desinfektion:</p>	<p>Mit aldehydhaltigem Instrumenten-Desinfektionsmittel, z. B. Korsolex® Basic (Bode) Anwendung: gemäß Herstellerangaben Wirkstoffbasis: – Aldehydabspalter¹ – Aldehyd¹</p>
	<p>Mit aldehydfreiem Instrumenten-Desinfektionsmittel Anwendung: gemäß Herstellerangaben Wirkstoffbasis: Quartäre Ammoniumverbindung Info: <i>Bomix® plus reinigt und desinfiziert in einem Arbeitsschritt</i></p>
<p>Maschinelle Reinigung mit Desinfektion:</p>	<p>Neutrales Reinigungsmittel, z. B. neodisher® Medizym (Dr. Weigert) oder alkalisches Reinigungsmittel, z. B. neodisher® MediClean forte 0,5 % (Dr. Weigert) in Verbindung mit einem Neutralisator, z. B. neodisher® Z (Dr. Weigert) Ausstattung: Reinigungs- und Desinfektionsgerät (RDG) gemäß DIN EN ISO 15883, z. B. RDG G7836 CD (Miele) Programm Vario TD oder vergleichbare valide Programme</p>

1) Zusätzliche Wirkspektren: tuberkulozid, mykobakterizid, fungizid
Gemäß den Angaben der Desinfektionsmittelhersteller sind die gelisteten Mittel wirksam gegen die grampositiven Bakterien „Staphylococcus aureus“ und „Enterococcus hirae“ sowie gegen die gramnegativen Bakterien „Escherichia coli“, „Pseudomonas aeruginosa“ und „Proteus mirabilis“ und gegen den Sprosspilz „Candida albicans“.

3. Dampfsterilisation

Ausstattung:

- Dampfsterilisator (bevorzugt mit fraktioniertem Vorvakuum) gem. DIN EN 285 bzw. DIN EN 13060 (Typ B)
- Sterilbarriersystem gem. DIN EN 11607

Temperatur / Dauer:

134 °C für mind. 3 Min.

4. Visuelle Kontrolle & Aufbewahrung

Prüfen:

Alle Einzelteile überprüfen. Gebrochene, verformte oder stark verfärbte Teile ersetzen.

Aufbewahrungsort:

- trocken
- staubfrei
- kontaminationsgeschützt
optional: Sterilverpackung verwenden

Grenzen der Aufbereitung

max. 300 Aufbereitungszyklen, max. 1 Jahr

Anschlusschlauch

1. Vorbereitung

Produkt prüfen:

- Verfallsdatum des Reinigungs-/ Desinfektionsmittels
- Grenzen der Aufbereitung erreicht?

2. Reinigung und Desinfektion

Manuelle Reinigung:	nicht anwendbar
Manuelle Desinfektion:	nicht anwendbar
Maschinelle Reinigung mit Desinfektion:	Alkalisches Reinigungsmittel, z. B. neodisher® MediClean forte (Dr. Weigert) in Verbindung mit einem Neutralisator, z. B. neodisher® Z (Dr. Weigert) Ausstattung: <ul style="list-style-type: none">– Reinigungs- und Desinfektionsgerät (RDG) gemäß DIN EN ISO 15883, z. B. RDG G7836 CD (Miele)– Sonderkörbe Miele-Instrumentenspülmaschine– Druckluftquelle zum Trockenblasen Programm Vario TD oder vergleichbare valide Programme

3. Dampfsterilisation

Nicht anwendbar

4. Visuelle Kontrolle & Aufbewahrung

Alle Einzelteile überprüfen. Gebrochene, verformte oder stark verfärbte Teile ersetzen.

Aufbewahrungsort:

- trocken
- staubfrei
- kontaminationsgeschützt
- optional: Sterilverpackung verwenden

Grenzen der Aufbereitung

max. 50 Aufbereitungszyklen



PARI GmbH

Spezialisten für effektive Inhalation

Moosstraße 3

82319 Starnberg • GERMANY

info@pari.de • www.pari.com

